

Varenummer: 203060M1080A2SK
 Beskrivelse: E+G Justerfod
 GN 30-60-M10-80-A2-SK
 Note: SK Med møtrik, udvendig sekskant i bunden

Mål

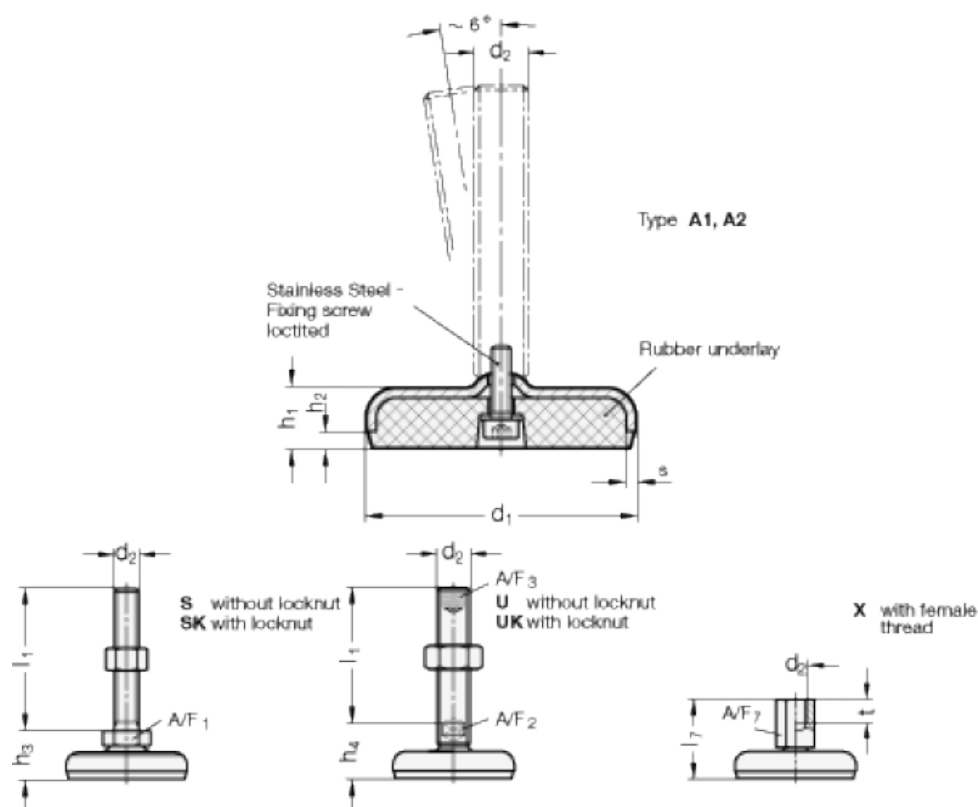

A/F1 = 17
 d1 = 60
 d2 = M10
 h1 = 16
 h2 = 4
 h3 = 24
 l1 = 80
 s = 3